



2016-06-08  
5014052701-PSM1

## Фотоэлектрические датчики цилиндрического типа серии PS-M. Инструкция.

### Внимание!

- НЕ ПРИМЕНЯТЬ в системах безопасности. Датчики не предназначены для работы в любых системах, обеспечивающих безопасность людей.
- НЕ ПОДКЛЮЧАТЬ питание переменного тока к любым клеммам датчика во избежание выхода его из строя. При подключении внимательно проверьте все провода и правильность соединений.

### ОСТОРОЖНО!

- Держите силовые кабели максимально удаленно от датчика, избегайте воздействия на датчик любых электромагнитных шумов.
- Не разбирайте датчик самостоятельно.

### Информация о моделях

Метод определения объекта	Дистанция срабатывания	NPN	Push-Pull
Отражение с узким лучом	~100 мм	PS-MS1-NS2□	PS-MS1-US2□
Отражение от объекта	100 мм, фиксировано	PS-MR1-NSB□	PS-MR1-USB□
Отражение от объекта	5~300 мм	PS-MR3-NS2□	PS-MR3-US2□
Отражение от объекта	~1 м	PS-MR9-NS2□	PS-MR9-US2□
Барьерный	5 м, фиксировано	PS-MT5-NSB□	PS-MT5-USB□
Прием луча от отражателя	~4.2 м	PS-ML4-NS2□	PS-ML4-US2□

□ : 2 – Проводной тип, длина проводки подключения 2 м

□ : D – Резьбовой тип M12

Активация светом / активация темнотой (Light-ON/Dark-ON)\* включается сигналом на белом проводе. Соединение белого провода с коричневым производит активацию темнотой (Dark-ON), соединение белого провода с голубым (или отсутствием подключения) производит активацию светом (Light-ON).

\* Light-ON – выход датчика включен при наличии отраженного света,

Dark-ON – выход включен при отсутствии отраженного света

### Схемы подключения

#### NPN

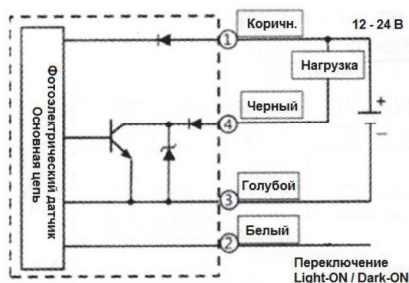

#### PUSH-PULL

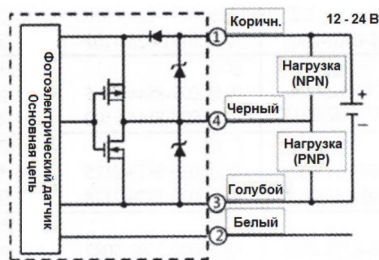

## Излучатель барьерного датчика Тх

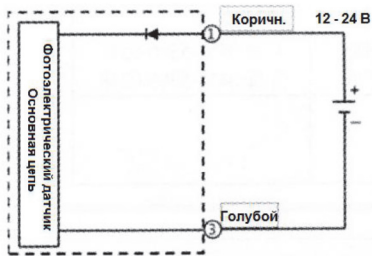

## Характеристика (для всех моделей)

Питание	Напряжение	12~24 В ±10%
	Потребляемая мощность	Не более 25 мА
Выходы	Число выходов	NPN x 1 или Push-Pull x 1
	Характеристики выхода	NPN/Push-Pull : Макс. длительная нагрузка 30 В / 100 мА, остаточное напряжение 1.5 В
	Время отклика	ВКЛ --> ВЫКЛ : 0.5 мс; ВЫКЛ --> ВКЛ 0.5 мс
Источник света	4 элемента, красный светодиод (630 нм)(MS1), ИК светодиод (855 нм)	
Индикаторы	Индикатор выхода (оранжевый), индикатор работы датчика (зеленый)	
Защитные цепи	Защита от неправильной полярности питания, защита от перегрузки по току на выходе, защита от перенапряжения источника питания, защита от перенапряжения на выходе	
Рабочая температура	-25 ~ 55 град. С	
Температура хранения	-25 ~75 град. С	
Относительная влажность	30 ~ 85%	
Степень защиты	IP67	
Светозащитенность	До 5000 люкс	
Ударопрочность	1000 м/с <sup>2</sup> , 3 координаты, 6 раз по каждой координате	
Виброустойчивость	10 ~ 55 Гц, 1,5 мм, 3 координаты в течении 2 ч	
Соппротивление изоляции	20 МОм или выше (500 В постоянного тока)	
Устойчивость по напряжению	1000 В переменного тока 50/60 Гц 1 мин.	
Материалы	Линза: PC; Корпус: PBT; Проводка: PVC	
Размеры	Проводной тип: M18 * 51.5 мм, Резьбовой тип M12: M18 * 49.3 мм	
Сертификаты	CE	

## Внешний вид и габариты (мм)

### Проводной тип:

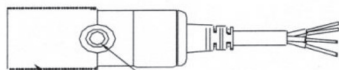
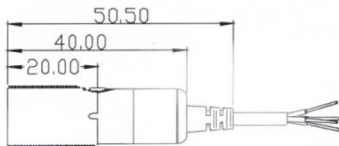

M18x1 Обучающая кнопка

### Резьбовой тип M12:

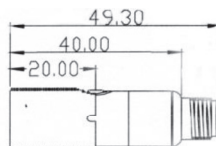

M18x1 Обучающая кнопка

## Отражатель:

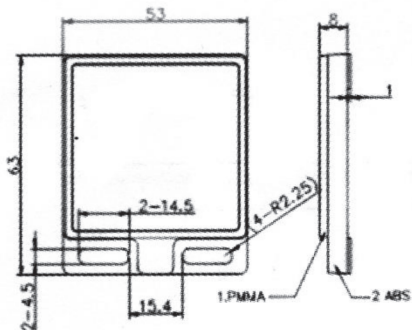

## Работа обучающей кнопки

Функция Обучения датчика (Teach-in) может помочь пользователю легче и быстрее настроить чувствительность датчика. Нажмите кнопку, чтобы настроить необходимую чувствительность.

### Функция обучения



- 1 Поместите объект на заданное расстояние.
- 2 Запустите функцию обучения (Teach-in), нажав кнопку в течение 3 секунд, и отпустите после выключения светодиода.
- 3 Обучение позиции начинается с момента отпущения кнопки. Светодиод начинает мигать - это означает, что позиция (расстояние) установлена.
- 4 Кратковременно нажмите кнопку для фиксации установленной позиции (расстояния).
- 5 Функция обучения (Teach-in) завершена, когда светодиодный индикатор промигал дважды.

Авторизованный дистрибьютор



Компания «СТОИК»  
Продажа и сервис средств промышленной автоматизации Delta Electronics, Inc. в России

107392, Москва, ул. Просторная, 7  
Тел./факс: (495) 661-24-61  
E-mail: sales@deltronics.ru  
<http://www.deltronics.ru>  
<http://www.stoikltd.ru>